

Књига графичких стандарда има за циљ да дефинише визуелни идентитет Синдиката ЕМС применом основних графичких обележја - знака и логотипа.

Књига је конципирана као упутство и основа за рад свима који се оперативно баве припремом најразличитијих видова графичке продукције.

Даља разрада примене знака и логотипа уследиће у наредној фази, после усклађивања и унифицирања основних принципа примене.

**СИМБОЛ
ЗНАК
ЛОГОТИП
ТИПОГРАФИЈА
БОЈЕ**

СИМБОЛ

КОНСТРУКЦИЈА

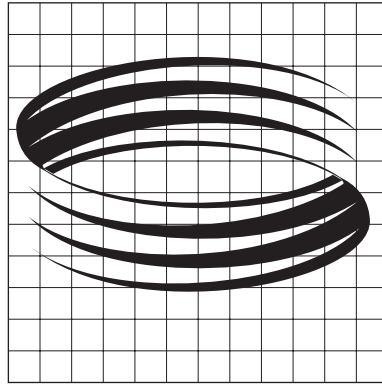
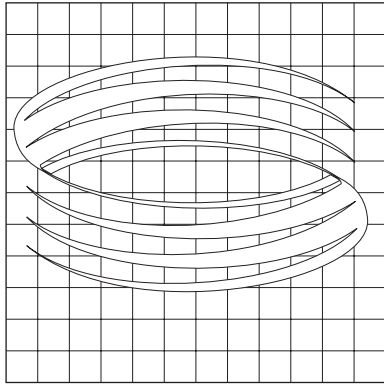

ЗНАК

Знак СЕМС-а се
састоји од симбола
и скраћенице
назива предузећа



ВАРИЈАНТЕ ЗНАКА

ЦРНО БЕЛО



НЕГАТИВ



КОНТУРНА ЛИНИЈА

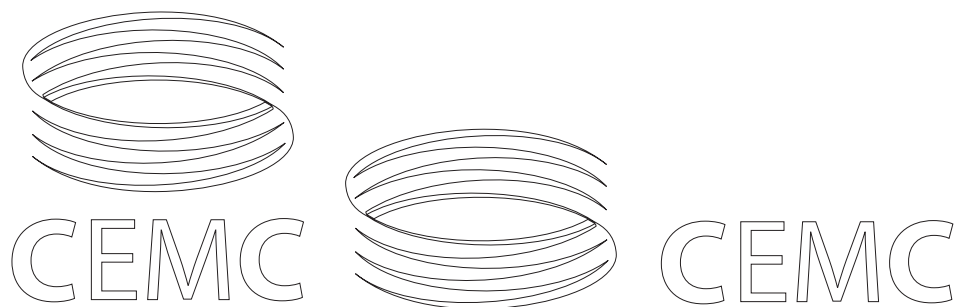

3 ДИМЕНЗИЈА

ЛОГОТИП



СИНДИКАТ ЕМС**С**



СИНДИКАТ ЕМС**С**



СИНДИКАТ ЕМС**С**



СИНДИКАТ ЕМС**С**

Логотип чини
назив предузећа
Синдикат ЕМС
Исписује се искључиво
ћириличним писмом.
Прописани
тип слова је
Myriad

БОЈЕ ЗНАКА И ЛОГОТИПА

Основно писмо је **Myriad**. Код знака и логотипа прописано писмо и тип слова није дозвољено мењати

АБВГДЂЕЖЗИЈКЛЉМНЊОПРСТЂУФХЦЧЏШ
абвгдђежзијклљмнњопрстђуфхцчџш
1234567890

АБВГДЂЕЖЗИЈКЛЉМНЊОПРСТЂУФХЦЧЏШ
абвгдђежзијклљмнњопрстђуфхцчџш
1234567890

АБВГДЂЕЖЗИЈКЛЉМНЊОПРСТЂУФХЦЧЏШ
абвгдђежзијклљмнњопрстђуфхцчџш
1234567890

АБВГДЂЕЖЗИЈКЛЉМНЊОПРСТЂУФХЦЧЏШ
абвгдђежзијклљмнњопрстђуфхцчџш
1234567890

АБВГДЂЕЖЗИЈКЛЉМНЊОПРСТЂУФХЦЧЏШ
абвгдђежзијклљмнњопрстђуфхцчџш
1234567890

АБВГДЂЕЖЗИЈКЛЉМНЊОПРСТЂУФХЦЧЏШ
абвгдђежзијклљмнњопрстђуфхцчџш
1234567890

БОЈЕ ЗНАКА И ЛОГОТИПА

МЕШАНЕ
ИЗ СКАЛЕ



HKS No 14K
PANTONE
No: S 73-1

ПРОЦЕСНЕ
ИЗ КОЛОРА



MAGENTA 100%
YELLOW 100%

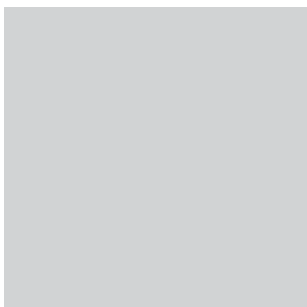

HKS No 91K
PANTONE
No: S **424** C

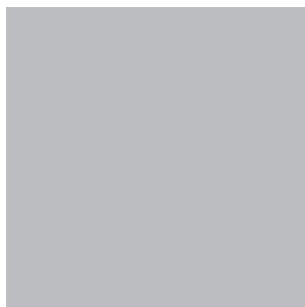

BLACK 30%

Примена

**ЗНАК
ЛОГОТИП**

МЕМОРАНДУМ



СИНДИКАТ ЕМС

11000 Београд, Кнеза Милоша 11
Телефон/Факс: 011/2644-567, 2681-178
e-mail: sindikat@ems.co.yu, www.sindikatem.org.yu

Рег. број: 110-00-32-/2007-02
Матични број: 17677071
Пиб: 101521383



СИНДИКАТ ЕМС

11000 Београд, Кнеза Милоша 11
Телефон/Факс: 011/2644-567, 2681-178
e-mail: sindikat@ems.co.yu, www.sindikatem.org.yu

Рег. број: 110-00-32-/2007-02
Матични број: 17677071
Пиб: 101521383

КОВЕРАТ

КОВЕРАТ АМЕРИКЕН



Синдикат ЕМС
11000 Београд,
Кнеза Милоша 11

Б 5 Б Б



Синдикат ЕМС
11000 Београд,
Кнеза Милоша 11

1000 Б Б



Синдикат ЕМС
11000 Београд,
Кнеза Милоша 11

ПЕЧАТИ И ШТАМБИЉИ

ПЕЧАТ

ПЕЧАТ МАЛИ



ШТАМБИЉ ЗАВОДНИ

 СИНДИКАТ ЕМС
Број _____
_____ год.
Београд, Кнеза Милоша 11

ШТАМБИЉ ЗА ДОЛАЗНУ ПОШТУ

 ЦЕНТРАЛА СИНДИКАТА ЕМС
ПРИМЉЕНО:
БРОЈ:

ШТАМБИЉ ЗА ОВЕРУ ДОКУМЕНАТА ЗА ПЛАЋАЊЕ

ВИЗИТ КАРТА



СИНДИКАТ ЕМС

Милован Андрић, дипл.инж. ел
Председник синдиката

Кнеза Милоша 11
11000 Београд,

Тел./Факс: 011/ 2644-567
011/ 2681-178
Моб: 064/8408-219
e-mail: sindikat@ems.co.yu



SINDIKAT EMS
EMS Workers Union

Milovan Andrić, B.Sc E.E.
President of the EMS Workers Union

Kneza Miloša St. 11
11000 Beograd
Republic of Serbia

Phone/Fax: +381 11 2644-567
+381 11 2681-178
Mob: +381 64 8408-219
e-mail: sindikat@ems.co.yu

ЧЛАНСКА КАРТА



СИНДИКАТ ЕМС

ЧЛАНСКА КАРТА

ФОТОГРАФИЈА

Марко Марковић Бр. **1234**

- ТЕКСТ СА ЧЛАНСКИХ КЊИЖИЦА
-



Марко Марковић
Београд

СТОНА ЗАСТАВИЦА



11000 Београд, Кнеза Милоша 11
Телефон/Факс: 011/2644-567, 2681-178
e-mail: sindikat@ems.co.yu, www.sindikatemms.org.yu



СИНДИКАТ ЕМС



СИНДИКАТ ЕМС



СЕМС



СИНДИКАТ ЕМС
ДИРЕКЦИЈА



СИНДИКАТ ЕМС
УПРАВЉАЊЕ



СИНДИКАТ ЕМС
Погон Београд



СИНДИКАТ ЕМС
Погон Нови Сад



СИНДИКАТ ЕМС
Погон Бор



СИНДИКАТ ЕМС
Погон Ваљево



СИНДИКАТ ЕМС
Погон Крушевац



СИНДИКАТ ЕМС
Погон Обилић



СИНДИКАТ ЕМС
ДИРЕКЦИЈА



СИНДИКАТ ЕМС
УПРАВЉАЊЕ



СИНДИКАТ ЕМС
Погон Београд



СИНДИКАТ ЕМС
Погон Нови Сад



СИНДИКАТ ЕМС
Погон Бор



СИНДИКАТ ЕМС
Погон Ваљево



СИНДИКАТ ЕМС
Погон Крушевац



СИНДИКАТ ЕМС
Погон Обилић